



Creating balance in healthcare



Dé hygiëne en
transferspecialist.





**Dé hygiëne en
transferspecialist van
Nederland en België.**

Inhoud



Inleiding	05
Tilliften	07
Actieve opstahulp	12
Plafondtilliften	17
Tilbanden & tiljukken	27
Badlift	33
Baden	35
Douche-toiletstoelen	41
Douchebrancards	59
Aankleedtafels	65
Obesitas producten	69
Transferhulpmiddelen	70
Weegapparatuur	75
Bedpanspoelers	77
Service & onderhoud	79
Cursussen & opleidingen	81
Meerwaardetabel producten	82
Accessoires voor douche-toiletstoelen	86



**Al meer dan 40 jaar
volledig gericht op
de kwaliteit van zorg.**

Over Lopital

Al meer dan 40 jaar ontwikkelt, produceert en implementeert Lopital hygiëne- en transferoplossingen.

Vanuit onze passie voor het vak vinden we al vier decennia steeds de ideale oplossingen die de capaciteiten en mogelijkheden van onze gebruikers ondersteunen.

Zo streven we naar de optimale zorgomgeving. Natuurlijk blijven we onverminderd actief in innovatie van onze producten en dienstverlening. Daardoor bent u in staat steeds de optimale zorg te bieden.

Elke zorgbehoefte vraagt om specifieke ondersteuning en elke ruimte om specifieke hulpmiddelen. Als totaalleverancier kunnen wij hierin optimaal faciliteren. Door onze jarenlange ervaring en vakkennis, is Lopital dé partner in zorgverlening en kunnen we u naast kwalitatief goede producten voorzien van het juiste advies. Hierdoor kunt u zich volledig richten op wat écht belangrijk is: De kwaliteit van zorg. En dat is een geruststellende gedachte!

Ervaar met Lopital als partner de 'zeven geruststellende gedachten'.

- 1. Dé hygiëne en transferspecialist van Nederland en België.** Lopital optimaliseert het welzijn en de mogelijkheden van de zorgvrager en de zorgverlener.
- 2. Alleen de allerbeste producten.** Kwaliteit en veiligheid staan bij Lopital altijd voorop.
- 3. Persoonlijk advies en instructie voor alle gebruikers.** Wij besteden altijd aandacht aan uw wensen, eisen en mogelijkheden. Zo maken we het leven van cliënten comfortabeler en dat van zorgverleners gezonder.

4. U bent voordelig uit. Door op basis van ons gedegen advies te kiezen voor de juiste oplossing en kwalitatief hoogwaardige producten bespaart u op kosten, ook op lange termijn.

5. Continue innovatie en ontwikkeling.

Wij zijn voortdurend bezig met het (door-) ontwikkelen van onze producten. Zowel op basis van technische innovatie als op basis van nieuwe praktijkinzichten van onze gebruikers.

6. Heeft u ons nodig? Wij zijn er voor u!

Ook voor onderhoud en het oplossen van storingen.

7. Onze dienstverlening is grenzeloos.

Wij zijn een internationale onderneming met wereldwijd tevreden gebruikers van onze hulpmiddelen die in elke situatie een oplossing bieden.

Bent u nieuwsgierig naar onze aanpak en onze producten? In deze catalogus vindt u meer informatie.

Wilt u meer weten of direct een persoonlijk gesprek? Ga dan naar www.lopital.nl / www.lopital.be of neem contact met ons op via +31 (0)13 5239300 / +32 (0)3/870.51.60.

Al de door Lopital geproduceerde hulpmiddelen voldoen aan de onderstaande geldende normen.

MDR (EUR) 2017/745, MDD 93/42 EEG
 NEN-EN-ISO 14971, ISO 17966
 NEN-EN 12182, ISO 60601,
 EN ISO 60601-1-2, EN ISO 60601-1-6,
 EN ISO 62366, CAN/CSA 60601
 ANSI/AAMI ES 60601-1



Eenvoudig en
veilig verplaatsen
en tillen.

Veilig tillen / tilliften

Eenvoudig en veilig verplaatsen en tillen vergroot het comfort voor mensen met een beperking en het gebruiksgemak voor de verzorgende. Wij bieden een uitgebreid assortiment van zowel actieve als passieve tilliften. Door te kiezen voor een combinatie van de juiste tilliften en tilbanden hoeft een fysieke beperking niet te leiden tot een sociale beperking.

Alleen de allerbeste producten.

Kwaliteit en veiligheid staan bij Lopital altijd voorop. Het gebruik van de juiste hulpmiddelen en materialen bepaalt mede de kwaliteit van zorg. Want het veilige en comfortabele gevoel dat het gebruik van passende hulpmiddelen biedt, heeft grote invloed op het gevoel van veiligheid en

welbevinden van de cliënt. Natuurlijk moeten de handelingen voor de zorgverlener veilig, verantwoord en comfortabel zijn. Zo kunnen bijvoorbeeld lage rug- en schouderklachten voorkomen worden. Daarnaast wordt de keuze voor het juiste transfermiddel ook bepaald met het oog op de mogelijkheden van de cliënt.

Voor meer informatie kijk op onze website www.lopital.nl / www.lopital.be



Viking M en L

Geschikt voor mensen met een matige tot zeer ernstige beperking



Technische details

Art.nr.	Art.omschrijving	Materiaal	Max. belasting	Max. tilhoogte	Min. tilhoogte	Interval hoogte	Max. hoogte	Lengte poten	Poot-spreiding	Hoogte poten	Gewicht incl. accu
2102040004	Viking L	aluminium	250	179	45	134	200	135	69 - 111	14 - 11,5	40
2102040015	Viking M	aluminium	205	179	46	125	198	133	70 - 107	11	38

Alle maten in deze tabel zijn in centimeters.



Transfers van bed naar rolstoel / douche-toiletstoel of brancard.



Voor actief revalideren.



Viking M met een minimale tilhoogte van 46 cm, voor tillen vanaf de grond.



Makkelijk in gebruik met rolstoel, douche-toiletstoel of brancard door pootspreiding.



Elke Viking is voorzien van handbediening en bediening op de lift zelf.



Een echte allrounder.

- Groot gebruiksgemak.
- Makkelijk te manoeuvreren.
- Het groene metaal, aluminium.
- Verwisselbare accu.

Geschikt voor mensen met een matige tot zeer ernstige beperking

Viking XL

Flexlink voor beter positioneren

Het Universal TwinBar™ 670-tiljuk biedt meer ruimte voor obese cliënten

Bescherming voor de Outer Tube™-hefstang

Twee bedieningsopties

Instructiekaart

Accu met ingebouwde lader en accu-indicatie

Gebruiksvriendelijke noodstop

Grote, soepel rollende wielen



- Groot gebruiksgemak.
- Standaard breed tiljuk.
- Het groene metaal, aluminium.
- Standaard grote wielen.

Soepel en makkelijk tillen tot 300 kg.



Accu-indicatie met intelligente controlbox.



Het Universal TwinBar™ 670-tiljuk.



Voor actief revalideren.

Technische details

Art.nr.	Art.omschrijving	Materiaal	Max. belasting	Max. tilhoogte	Min. tilhoogte	Interval hoogte	Max. hoogte	Lengte poten	Poot-spreiding	Hoogte poten	Gewicht incl. accu
2102040013	Viking XL	aluminium	300	191	49	133	208	135	82 - 113	14 - 11,5	41

Alle maten in deze tabel zijn in centimeters.

2102000015

Liko Golvo Tillift

Geschikt voor mensen met een matige tot zeer ernstige beperking



De flexibele hijsband en de verticale tilbeweging verbeteren de functionaliteit

De lichtgewicht aluminium Universal SlingBar is veilig en eenvoudig te gebruiken

Standaard met armsteunen voor looptraining

Twee bedieningsopties

Instructiekaart

Accu met ingebouwde lader en accustatuswaarschuwing

Gebruiksvriendelijke noodstop

Parallele pootspreiding

Uitvoering met grote wielen / ook met kleine wielen mogelijk



Horizontaal tillen mogelijk.



Handbediening.



Accu-indicatie met intelligente controlbox.



Parallele pootspreiding van minimaal 73,5 cm tot maximaal 102 cm.*

- Duurzaam aluminium.
- Breed inzetbaar.
- Flexibiliteit in tillen.

Technische details

Art.nr.	Art.Omschrijving	Materiaal	Max. belasting	Max. tilhoogte	Min. tilhoogte	Interval hoogte	Max. hoogte	Lengte poten	Poot-spreiding	Hoogte poten	Gewicht incl. accu
2102000015	Golvo*	aluminium	200	186	40	137	202	112	73,5 - 102	10,5	44
2102000019	Golvo Lowbase	aluminium	200	186	40	137	202	112	74,5 - 103	6 - 10,5	44

Alle maten in deze tabel zijn in centimeters.



Voor alle til- / transfersituaties de perfecte oplossing.



Parallele pootspreiding.



Standaard armsteunen.



Minimale tilhoogte van 40 cm, voor tillen vanaf de grond.



Transfers van bed naar rolstoel / douche-toiletstoel of brancard.



Golvo Lowbase.

5900 8100
Lotus

Lotus.
 Eenvoudig en
 comfortabel opstaan.



Comfortabele onderbeensteunen.



Wegdraaibare zitdelen.



Technische details

Art.nr.	Art.omschrijving	Materiaal	Max. belasting	Lengte x breedte x hoogte	Poot-spreiding	Eigen gewicht in kg
5900 8100	Lotus actieve opstahulp	staal	200	98 x 68 x 113	50 - 87	35

Alle maten in deze tabel zijn in centimeters.



Geschikt voor mensen met een lichte tot matige beperking



Mechanische pootspreiding.

2102020003

Sabina II EE

Geschikt voor mensen
met een zeer
ernstige beperking



Technische details

Art.nr.	Art.omschrijving	Materiaal	Max. belasting	Max. tilhoogte	Min. tilhoogte	Interval hoogte	Max. hoogte	Lengte poten	Poot-spreiding	Hoogte poten	Eigen gewicht in kg
2102020003	Sabina II EE	staal	200	172	97	100	170	106	53 - 90	11	44

Alle maten in deze tabel zijn in centimeters.



Voor cliënten die actief deelnemen aan het opstaan.

- De Sabina is een actieve opstalift.
- Uitstekende lift voor reactivering.
- De voetplaat is voorzien van een antisliplaag voor extra veiligheid.



Verstelbare onderbeensteun.



Altijd een passende tilband.



Optie: Hielondersteuning.



Voor actieve reactivering.



Ondersteuning bij toiletgebruik.



De Sabina biedt ondersteuning bij het opstaan.



Voor mobilisatie tijdens ziekenhuisopname.



**Ontdek het
gemak van onze
plafondtilliften.**

Veilig tillen / plafondtilliften

Wanneer er beperkt ruimte is, zijn plafondtilliften een goede oplossing. Sommige personen met een beperkte mobiliteit kunnen met een plafondtilt geheel zelfstandig hun transfers uitvoeren. Dit vergroot de zelfstandigheid en het comfort en verbetert zo de levenskwaliteit aanzienlijk. Daarnaast is een plafondtilt fysiek minder belastend voor de verzorgenden waardoor de arbeidsomstandigheden aanzienlijk verbeteren.

Een plafondtilt is makkelijk toepasbaar in kleine ruimtes omdat deze liften geen vloeroppervlak gebruiken, niet in de weg staan en er geen opbergruimte nodig is. Er kan eenvoudig gemanoeuvreerd worden en bed of bad hoeven niet onderrijdbaar te zijn. Met behulp van een plafondtilt kan probleemloos de gehele ruimte gebruikt worden. Zo creëren we, door inzet van de juiste hulpmiddelen, samen met u 'life without limits' voor uw cliënten.

U bent voordelig uit.

Door op basis van ons gedegen advies te kiezen voor de juiste oplossing en kwalitatief hoogwaardige producten bespaart u op kosten, ook op lange termijn. Naast goed advies en kwaliteitsproducten is het juiste onderhoud van groot belang voor de levensduur van uw hulpmiddelen. Ook hierin staan wij graag voor u klaar. En door ons uitgebreide assortiment tilbanden- en tiljukken zijn onze plafondtilliften breed inzetbaar.



Voor meer informatie kijk op
onze website www.lopital.nl /
www.lopital.be

2103121001 Likorall 200

Geschikt voor mensen met een matige tot zeer ernstige beperking



Technische details

Art.nr.	Art.omschrijving	Materiaal	Max. belasting	Tiinterval	Kabel-lengte	Lift-snelheid	Eigen gewicht in kg
2103121001	Likorall 200	aluminium / kunststof	200	200	87	50 mm / s	12,5

Alle maten in deze tabel zijn in centimeters.



Voorzien van accustatus en noodstop.



Snelkoppeling voor eenvoudige bevestiging van accessoires.



Opladen met wandmodule. Ergonomische handbediening voorzien van accu-indicatie.



- Gepatenteerde veiligheidstrommel SFS.
- Zorgt voor extra betrouwbaarheid en waarborgt een gelijkmatige en gecontroleerde dalende beweging.
- Elektrische nooddaalfunctie met accubackup.
- Noodstop-schakelaar die voldoet aan de noodzakelijke eisen volgens EN ISO 10535 en IEC 60601-1.

Veelzijdig en compleet.

Likorall 242 / 243 / 250



Technische details

Art.nr.	Art.omschrijving	Materiaal	Max. belasting	Tilinterval	Kabel-lengte	Lift-snelheid	Eigen gewicht in kg
2103122010/ 2103122012	Likorall 242 S	aluminium / kunststof	200	200	74	50 mm / s	13
2103122006- 2103122008	Likorall 242 ES	aluminium / kunststof	200	200	74	50 mm / s	13
2103123002	Likorall 243 ES wit 230 kg	aluminium / kunststof	230	200	74	50 mm / s	12,6
2103122501/ 2103122502	Likorall 250 ES	aluminium / kunststof	250	200	74	50 mm / s	12,6
2103124050	Likorall 250 S IRC	aluminium / kunststof	250	200	74	50 mm / s	12,6

Alle maten in deze tabel zijn in centimeters.



Met een maximale tilcapaciteit van 200 kg tot 250 kg.



Looptraining.



Zittende transfer.



Horizontale transfer.

2103130001

Multirall 200

Geschikt voor mensen met een matige tot zeer ernstige beperking



Veelzijdiger dan andere plafondtilliften.



Makkelijk verplaatsbaar d.m.v. transport trolley.



Voorzien van ELD.

Technische details

Art.nr.	Art.omschrijving	Materiaal	Max. belasting	Tilinterval	Kabel-lengte	Lift-snelheid	Eigen gewicht in kg
2103130001	Multirall 200	aluminium / kunststof	200	170	74	60 mm / s	8,7

Alle maten in deze tabel zijn in centimeters.

LikoGuard

Geschikt voor mensen met een matige tot zeer ernstige beperking



Veiliger,
completer.
LikoGuard.



LCD-handbediening voorzien van gebruikersinterface.



Voorzien van ELD en noodstop.



Tiljuk met verbeterde cliëntveiligheid.

Technische details

Art.nr.	Art.omschrijving	Materiaal	Max. belasting	Tilinterval	Kabel-lengte	Lift-snelheid	Eigen gewicht in kg
21023301030	LikoGuard L	aluminium / kunststof	272	230	74	40 - 6 cm / s	14 kg
21023301040	LikoGuard XL	aluminium / kunststof	363	230	74	40 - 6 cm / s	14 kg

Alle maten in deze tabel zijn in centimeters.

Freespan

Geschikt voor mensen met een matige tot zeer ernstige beperking



Freespan voorzien van 2 motoren met Octojuk.



Eenvoudige montage.

- De Liko Freespan is een verplaatsbaar plafondtiltsysteem.
- De Freespan bestaat uit de rails, motor, tiljuk met sling, lader en handbediening.
- Raillengte van 2 tot 5 meter.

Maximale belasting 200 kg / 400 kg

Elke Freespan is in elkaar te zetten zonder gereedschap.

Met dit unieke systeem is bevestiging aan plafond of muur niet nodig!



Ultra Twin Freespan



Geschikt voor mensen met een matige tot zeer ernstige beperking



- Vrijstaande plafondlift gemonteerd met een dubbel frame.
- Met 2 samenwerkende Likorall 242 ES R2R liftmotoren.
- In 2 verschillende modellen verkrijgbaar: voor tillen met een tilband of voor horizontaal tillen.
- Kan ook als traverse-systeem worden geleverd.

Geschikt voor obesitas-cliënten tot 400 kg.



Lader en bevestiging voor het juk.



Hoogteverstelling Freespan.



Ultra Twin Freespan tot 400 kg capaciteit.

Railsystemen in combinatie met onze motoren



Geschikt voor mensen met een matige tot zeer ernstige beperking



R2R in combinatie met traverse-systeem.



Monorailsysteem met rotonde en brandwerende deurdoorvoer.



Monorail in combinatie met traverse-systeem.



CT-scan in combinatie met monorail.



Multirail motor horizontaal tillen en monorail op intensive care.



Ziekenhuiskamer meerbeds met traverse-systeem voorzien van gordijndoorvoer.



Monorail, rotonde en traverse-systeem.



Monorail rotonde met bocht.



Zwembad met traverse-systeem.

Wij ontwerpen uw railsystemen op maat



Geschikt voor mensen met een matige tot zeer ernstige beperking



Voor meer informatie kijk op onze website www.lopital.nl / www.lopital.be

Technische oplossingen voor railsystemen

Wij beschikken over een uitgebreid programma met technische oplossingen voor uw plafondtilftstelsysteem, zo is het mogelijk om railsystemen te koppelen zodat meerdere ruimtes op een veilige manier met elkaar verbonden kunnen worden. Voor het aan plafond of muur bevestigen van railsystemen hebben we de meest uiteenlopende en veilige oplossingen.



Traverse-systeem met elektrische koppeling.



Traverse-systeem met verhoogde carrier.



Traverse-systeem plafondbevestiging.



Volledig in het plafond ingebouwde monorail met elektrische rotonde.



Traverse-systeem met Ultra Twist.



90° en 45° bochten.



R2R systeem.



Traverse-systeem met gordijn-doorvoer.



Opladen met behulp van Multi-Station.



Volledige inbouw rail door middel van kunststof profiel.



Uitgebreide mogelijkheden om zowel aan de muur als aan het plafond te bevestigen.



**Tilband en tiljuk
samen een functionele
en veilige eenheid.**

Tilbanden voor elke situatie

Standaardmodellen voor veilig en gemakkelijk tillen

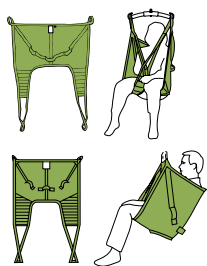

Model 00 / 02
Universele tilband

- Goed standaardmodel, ideaal voor gebruikers met een stabiele hoofdfunctie.
- Biedt steun voor de gehele rug.
- De gebruiker houdt zijn armen binnen de tilband.
- Zorgt voor een rechtopzittende houding (00).
- Model 02 voor extra tilhoogte.

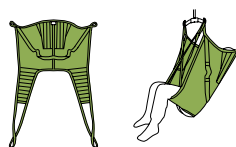

Model 26
Zachte original HighBack tilband

- Te gebruiken voor het tillen van de meeste gebruikers.
- Beste keuze voor het tillen vanuit een horizontale positie.
- Optimale pasvorm en comfort.
- Biedt extra comfortabele steun voor het hoofd.
- Zorgt voor een semi-achteroverzittende houding.

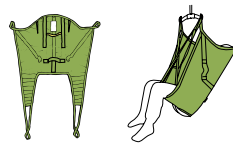

Model 20 / 21 / 25
Original tilband HighBack

- Te gebruiken voor het tillen van de meeste gebruikers.
- Goede keuze voor tillen vanuit een horizontale positie.
- Biedt steun voor de gehele rug en het hoofd.
- Zorgt voor een semi-achteroverzittende houding.
- Model 25, Solo HighBack, is een wegwerptilband, bedoeld voor kortdurend gebruik (niet wassen!).

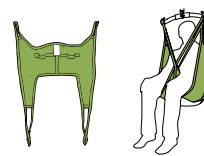

Model 10 / 11
Original tilband

- Voor actieve medewerking van de gebruiker.
- Goed voor het tillen vanuit zittende / semi-zittende positie.
- Ondersteunt de rug tot aan de schouderbladen.
- De gebruiker houdt zijn / haar armen binnen of buiten de tilband.
- Gemakkelijk aan te brengen.

Modellen voor bijzondere behoeftes

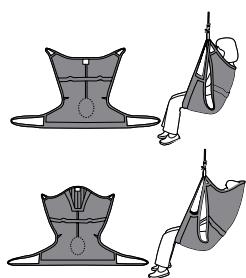

Model 300 / 310 / 350 / 360
Comfortband plus Verbljfsband

- Goed voor gebruikers met beenamputaties en gebruikers met pijnlijke gewrichten.
- De tilband blijft onder de gebruiker.
- Voor een open buighoek van de heupen, in combinatie met een kruisjuk.
- Biedt extra comfortabele steun voor het hoofd (350, 360).

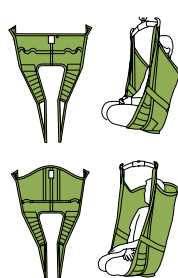

Model 70 / 75
Amputatieband

- Voor gebruikers met een een- of tweezijdige dijbeenamputatie.
- Ideaal voor gebruikers die uit de tilband dreigen te glijden.
- Biedt steun voor de gehele rug en het hoofd (75).
- Semi-achteroverzittende houding.

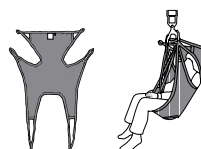

Model 22
Silhouetband Verbljfsband

- Een plooibare tilband van netweefsel voor het tillen naar gevormde stoelen en ondersteuning. Goed voor gebruikers met handicaps.
- Kan na het tillen in de stoel blijven.
- Biedt steun voor de gehele rug en het hoofd.
- De gebruiker houdt zijn / haar armen binnen of buiten de tilband.

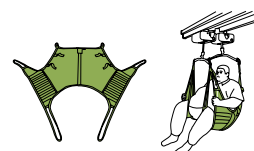

Model 06
Ultra tilband

- Ontworpen voor zwaarlijvige gebruikers.
- Biedt extra veel ruimte voor de buik.
- Kan worden gebruikt voor toiletbezoek.
- Max. belasting 500 kg.

Geschikt voor mensen met een matige tot zeer ernstige beperking



Staan / ambulant zijn / mobiliteit

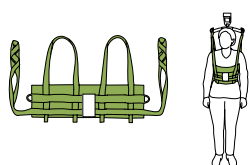

Model 60
Tilvest

- Voor gebruikers die zelfstandig kunnen staan.
- Veilig en betrouwbaar voor opstaan, staan, lopen en balustraining.
- Voor natuurlijke bewegingen bij het opstaan.
- Goed voor toiletbezoek, laat onderlichaam vrij.
- Goed te combineren met een beenharnas.

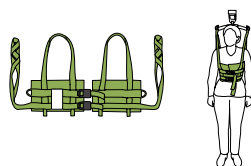

Model 64
Tilvest

- Hetzelfde toepassingsgebied als model 60.
- Met bevestiging aan voorzijde
- Aan voorzijde verstelbaar voor buste en maag.
- Voor zelfstandige gebruikers.
- Beenharnas (accessoire) kan geschikt zijn voor sommige gebruikers.

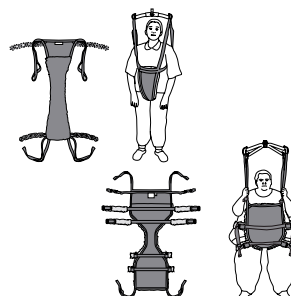

Model 92 / 920
Tilbroek

- Voor gebruikers die zelfstandig kunnen staan.
- Veilig en betrouwbaar voor opstaan, staan, lopen en balustraining.
- Voor natuurlijke bewegingen bij het opstaan.
- Tilbroek ultra, model 920 ontwikkeld voor ambulante training van obesitas-cliënten.

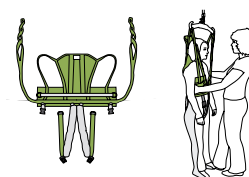

Model 67
Tilvest voor staharnas

- Kantelen de gebruiker in een staharnas van een horizontale naar een staande positie.
- Waardevolle hulp bij de revalidatie van kinderen en jongeren.
- Beenharnas inbegrepen.
- Zonder belasting voor het staharnas.

Toilet / hygiëne

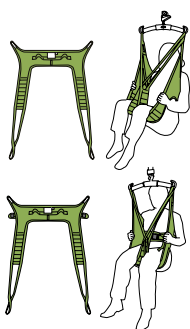

Model 40 / 41
Hygiëneband

- Voor gebruikers met een goede stabiliteit.
- Gemakkelijk aan te brengen.
- Mogelijkheid om uit- en aan te kleden tijdens tillen bij toiletbezoek.
- De gebruiker houdt zijn / haar armen buiten de tilband.
- Model 41 is voorzien van een riem voor extra veiligheid en een veilig gevoel.

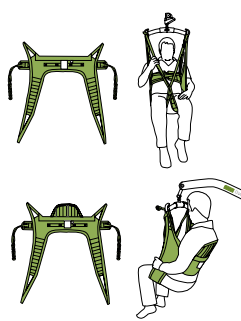

Model 45 / 46
Hygiëneband safety

- Voorzien van een veiligheidsriem, ideaal voor gebruikers met weinig stabiliteit.
- Mogelijkheid om uit- en aan te kleden tijdens tillen bij toiletbezoek.
- Kan worden gebruikt met één arm binnen de tilband.
- Model 46 heeft een rugsteun voor extra ondersteuning, veiligheid en comfort.

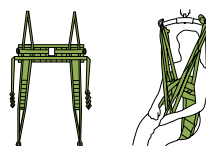

Model 50
Hygiënevest

- Geschikt voor gebruikers met een hoge / lage tonus en spasticiteit.
- Mogelijkheid om uit- en aan te kleden tijdens tillen bij toiletbezoek.
- Uitstekende veiligheid bij het tillen naar / van het toilet.
- Rechtopzittende positie.

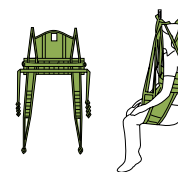

Model 55
Hygiënevest HighBack

- Ideaal voor spastische gebruikers.
- Mogelijkheid om uit- en aan te kleden tijdens tillen bij Toiletbezoek.
- Biedt steun voor de gehele rug en het hoofd.
- Uitstekende veiligheid bij het tillen naar / van het toilet.

Tilbanden

Geschikt voor mensen met een matige tot zeer ernstige beperking



Onze tilbanden staan bekend om hun uitstekende kwaliteit. Al meer dan 30 jaar werkt Liko in samenwerking met de gebruikers en cliënten aan functionele gebruiksvriendelijke tilbanden, altijd met de focus op veiligheid, functionaliteit en comfort. Voor Lopital geldt: **“De juiste tilband is de helft van het tillen.”**

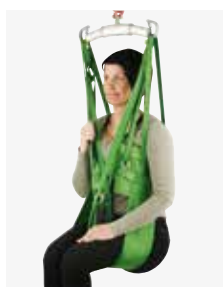

Voor meer informatie kijk op onze website www.lopital.nl / www.lopital.be

Tiljukken & accessoires



Geschikt voor mensen met een matige tot zeer ernstige beperking

Een tilband werkt altijd het beste met een zorgvuldig geselecteerd tiljuk.
De tilband en het tiljuk vormen samen een functionele en veilige eenheid.



2203156084
Universal SlingBar 350 with Quick-release Hook™
Max. 300 kg



2203156086
Universal SlingBar 600 with Quick-release Hook™
Max. 300 kg



2203156095
Universal SlingBar 450 R2R™
Max. 300 kg



2203156087
Universal TwinBar 670 with Quick-release Hook™
Max. 300 kg



2203156022
Sling Cross-bar 450 with Quick-release Hook™
Max. 300 kg



2203607001
SlingBar Cover™

Een tilband werkt altijd het beste met een zorgvuldig geselecteerd tiljuk.

Tiljukken & accessoires



Geschikt voor mensen met een matige tot zeer ernstige beperking

Door slimme en doordachte accessoires te ontwikkelen is Liko erin geslaagd om onder alle denkbare omstandigheden de juiste oplossingen te creëren. Horizontaal tillen, wegen en het gebruik van opbergssystemen zijn maar enkele van deze oplossingen.

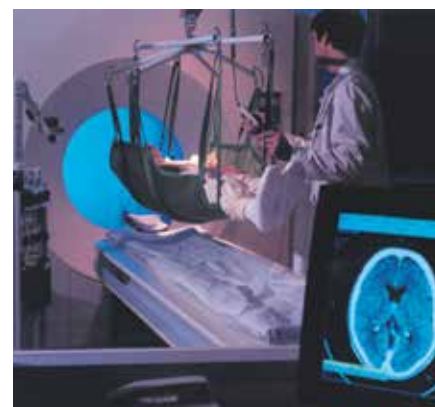

Slimme til-
accessoires
voor een
complete
oplossing.



2203156055
LikoStretch 1900™

Max. 250 kg



2203156056
**OctoStretch™ inclusief
Balance leveler**

Max. 200 kg



2203156228
LikoScale 350™

Max. 350 kg



2303126075
Parking Panel 600™
Voor het overzichtelijk opruimen
van tiljuk en lader

3500 6260

GK Hektor badlift



Geschikt voor mensen met een lichte tot ernstige beperking



Badlift voor baden, toilet, transfers en wegen.



Technische details

Art.nr.	Art.omschrijving	Materiaal	Max. belasting	Max. tilhoogte	Min. tilhoogte	Werkhoogte	Lengte	Breedte
3500 6260	Hektor Badlift	staal / kunststof	150	106	13	42 - 102	95	68

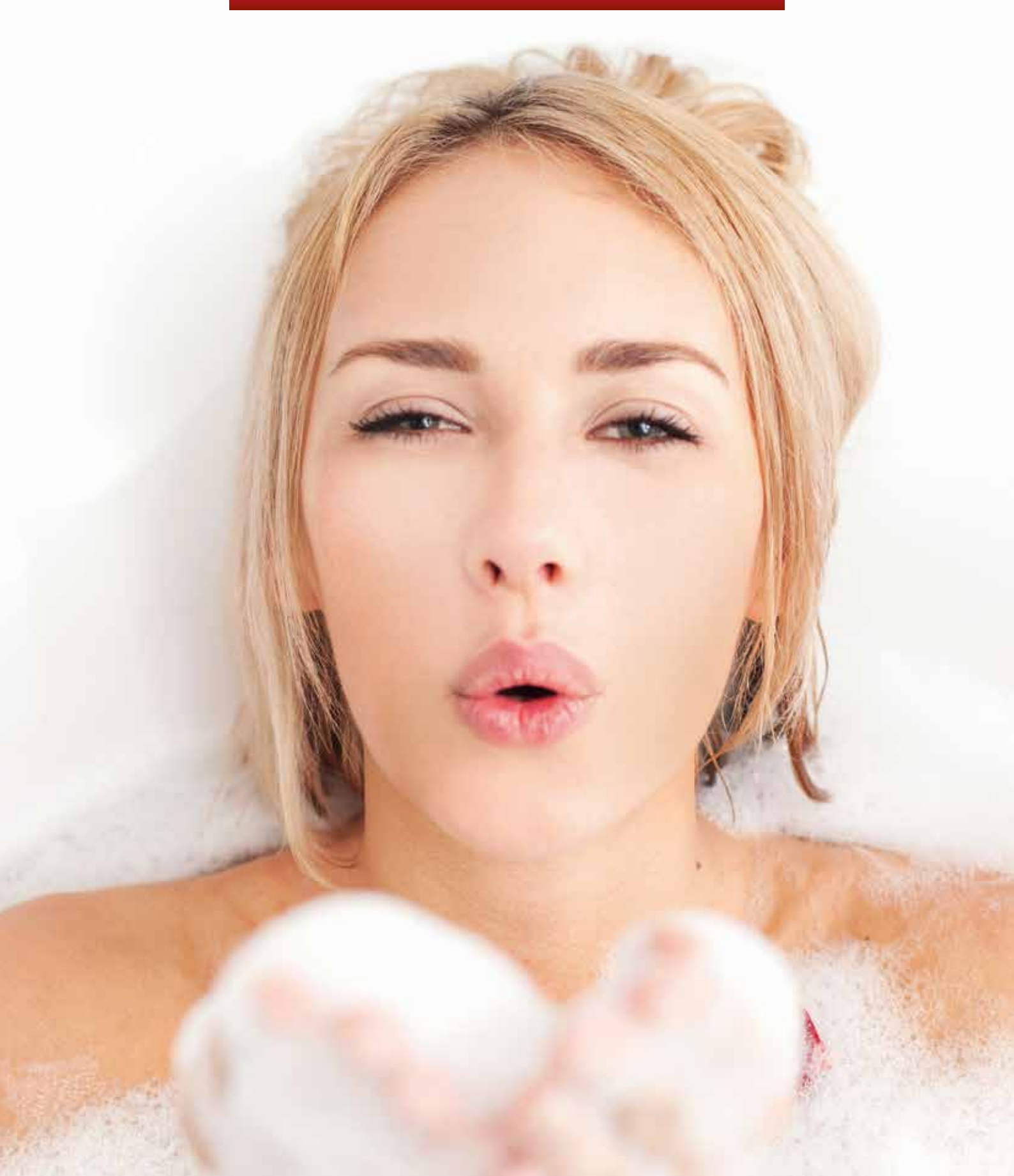

**Lopital geeft
wellness een hele
nieuwe betekenis.**

Wellness

Naast persoonlijke verzorging kan baden voor veel mensen met een beperking therapeutische voordelen bieden. Baden biedt een wellness-ervaring: een moment van ontspanning voor lichaam en geest.

Voor passieve cliënten is baden zelfs nog belangrijker. Door het baden voelt het lichaam lichter aan en de opwaartse druk van het water geeft een grotere bewegingsvrijheid. Naast de weldadige werking die baden in warm water van nature heeft op de mens, biedt Lopital verschillende baden die uw cliënten een extra wellness-ervaring bieden door middel van:

- Fluisterzachte balneotherapie d.m.v. verwarmde lucht en watermassage.
- Chromotherapie, licht- en kleurtherapie.
- Muziektherapie, ontspannend en stressreducerend.
- Aromatherapie, geur stimuleert het natuurlijk afweersysteem.

Dé hygiëne en transferspecialist van Nederland en België.

Lopital optimaliseert het welzijn en de mogelijkheden van de zorgvrager en de zorgverlener.

Naast hygiëne biedt baden uw cliënt ontspanning en reactivering. Onze baden variëren in uitvoering en voorzieningen. Wat overeenkomt is dat bij de ontwikkeling van al onze baden is uitgegaan van een minimale belasting van de zorgverlener. Zo creëert u altijd veilig en comfortabel een 'wellness-moment' voor uw cliënten.



Voor meer informatie kijk op onze website
www.lopital.nl / www.lopital.be

3300 1000

Lanira



Geschikt voor mensen met een lichte tot zeer ernstige beperking



Uittrekbare handdouche.



Cascade comfort kraan.



Aromatherapie.

...dé ultieme
belevenis voor
lichaam en geest.

- Gebruiksvriendelijk en ergonomisch besturingssysteem.
- Elektrisch in hoogte verstelbaar.
- Het ruime Lanira bad biedt de cliënt comfort en een weldadig moment van ontspanning.
- Symmetrische ergonomische kuip om de bewoner met het hoofd rechts of links te positioneren.
- Serigrafie met gepersonaliseerde kleur.



Thermostatische mengkraan.

De badkuip kan worden uitgerust met een extern of ingebouwd desinfectiesysteem, zodat er geen kruisbesmetting plaatsvindt.

Technische details

Art.nr.	Art.omschrijving	Materiaal	Buiten-maat	Binnen-maat	Hoogte-verstelling	Water-verbruik	Vultijd	Max. gebruikers-gewicht	Max. belasting (water + gebruiker)
3300 1000	Lanira bad	kunststof	192 x 92	168 x 62	75 - 105	297 liter	10 min	250 kg	500 kg

Alle maten in deze tabel zijn in centimeters.

3300 2000 Batéia

Geschikt voor mensen met een lichte tot ernstige beperking



Technische details

Art.nr.	Art.omschrijving	Materiaal	Buitenmaat	Binnenmaat	Hoogteverstelling	Waterverbruik	Vultijd	Max. gebruikersgewicht	Max. belasting (water + gebruiker)
3300 2000	Batéia bad	kunststof	171 x 77	145 x 59	86 - 116	178 liter	9 min	210 kg	300 kg

Alle maten in deze tabel zijn in centimeters.



Voorzien van noodstop.



Licht- en kleurtherapie.



Fluisterzachte balneotherapie.



- Zeer toegankelijk dankzij de inklapbare deur met geautomiseerd openingsmechanisme en veilige vergrendeling.
- Geschikt voor alle transfersystemen. De Batéia is het meest geschikte systeem voor gebruik in combinatie met een rollator, de rolstoel, de tillift of een actief of passief transfersysteem.
- Elektrisch in hoogte verstelbaar.
- Voorgevormde zitting.
- Voorgevormde rugleuning met hoofd- / neksteun.
- Serigrafie met gepersonaliseerde kleur.

Het genot van het baden.

De badkuip kan worden uitgerust met een extern of ingebouwd desinfectiesysteem, zodat er geen kruisbesmetting plaatsvindt.

3300 3000

Harmonia



Geschikt voor mensen met een lichte tot zeer ernstige beperking

Extra groot, extra genieten.

- Gebruiksvriendelijk en ergonomisch bedieningspaneel.
- Elektrisch in hoogte verstelbaar.
- Ergonomische kuip XL – aangepast aan alle lichaamstypen.
- Het Harmonia bad biedt de mogelijkheid om in combinatie met een badlift gebruikt te worden, zodat de cliënt volop kan genieten van het comfort van de natuurlijke therapieën en zintuiglijke prikkels.
- Serigrafie met gepersonaliseerde kleur.



De badkuip kan worden uitgerust met een extern of ingebouwd desinfectiesysteem, zodat er geen kruisbesmetting plaatsvindt.

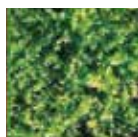

Zintuigprikkelende aromatherapie.

Technische details

Art.nr.	Art.omschrijving	Materiaal	Buitenmaat	Binnenmaat	Hoogteverstelling	Waterverbruik	Vultijd	Max. gewicht van de gebruiker	Max. draaglast (water + gebruiker)
3300 3000	Harmonia bad	kunststof	230 x 84	192 x 68	70 - 100	200 liter	12 min	210 kg	500 kg

Alle maten in deze tabel zijn in centimeters.

3300 5000 Indra



Geschikt voor mensen met een lichte tot zeer ernstige beperking

Technische details

Art.nr.	Art.omschrijving	Materiaal	Buitenmaat	Binnenmaat	Hoogteverstelling	Waterverbruik	Vultijd	Max. gewicht van de gebruiker	Max. draaglast (water + gebruiker)
3300 5000	Indra bad	kunststof	190 x 90	160 x 62	75 - 105	170 liter	9 min	200 kg	400 kg

Alle maten in deze tabel zijn in centimeters.

- Gebruiksvriendelijk en ergonomisch bedieningspaneel.
- Elektrisch in hoogte verstelbaar.
- Ergonomische rugleuning.
- Bodem met diepe zitting en verhoging ter verbetering van de positie van de benen met inserts bestemd voor de multi-position badverkort.
- Comfort en stabiliteit voor de cliënt.
- Brede voorgevormde armsteunen, uitgerust met ergonomische handgrepen.
- Serigrafie met gepersonaliseerde kleur.

Veiligheid en comfort bij het baden.



De badkuip kan worden uitgerust met een extern of ingebouwd desinfectiesysteem, zodat er geen kruisbesmetting plaatsvindt.



**Ontworpen voor
optimaal comfort,
veiligheid en hygiëne.**

De juiste hulpmiddelen voor cliënt én zorgverlener

Het zeer complete assortiment doucheoplossingen van Lopital, helpt u bij het optimaliseren van de mogelijkheden en het welzijn van de zorgvrager en de zorgverlener.

Het zeer complete assortiment doucheoplossingen van Lopital, helpt u bij het optimaliseren van zorg.

Door het gebruik van de juiste hulpmiddelen, wordt de fysieke belasting van de verzorgende beperkt. Daarnaast is het voor het minimaliseren of uitsluiten van kruisbesmetting belangrijk dat alle hulpmiddelen na het douchen eenvoudig kunnen worden gereinigd en gedesinfecteerd. De producten van Lopital zijn zo ontworpen dat ze aan deze vereisten voldoen.

Iedereen binnen uw zorginstelling streeft naar optimale zorg voor uw cliënten. Lopital kan u, naast kwalitatief goede producten, voorzien van het juiste advies. Hierdoor kunt u zich volledig richten op wat écht belangrijk is: De kwaliteit van zorg. En dat is een geruststellende gedachte!

Comfort en
hygiëne

Levenskwaliteit

Fysieke belasting

Veiligheid en
ergonomie



Lopital ontwikkelt, produceert en levert hygiëne en transferhulpmiddelen die speciaal ontworpen zijn om zowel voor de cliënt als voor de verzorgende optimale veiligheid, hygiëne en comfort te garanderen.

Dankzij het doordachte, ergonomische ontwerp van onze producten ondersteunt Lopital u bij het veilig verzorgen van uw cliënten. Met behulp van de juiste transfer- en hygiëneoplossingen minimaliseert u het aantal arbeidsongevallen en de zorgkosten voor uw instelling. De verzorger profiteert van de verbeterde veiligheid en ergonomie terwijl de cliënt een hoge mate van comfort ervaart. Dit verhoogt het gevoel van waardigheid en garandeert een prettige douche-ervaring.

Innovatieve hygiëneproducten,
voor veilig en comfortabel douchen.



**Alleen de beste
producten.**

Comfortabel douchen

Een douche-toiletstoel biedt ondersteuning en zorgt voor meer veiligheid bij het nemen van een douche. Voor een deel van de cliënten vergroot dit hulpmiddel de zelfredzaamheid. Op deze manier kunnen zij zich geheel of gedeeltelijk zelfstandig verzorgen. Andere cliënten kunnen met behulp van een douche-toiletstoel eenvoudiger verzorgd worden.

Het verzorgen van cliënten op traditionele douche-toiletstoelen is zwaar werk. Het verplegend personeel staat noodgedwongen in een onnatuurlijke houding en heeft te kampen met statische rugbelasting. De door Lopital aangeboden, in hoogte verstelbare douche-toiletstoelen bieden hiervoor een oplossing. Zo leveren we een substantiële bijdrage aan het ARBO-beleid binnen de gezondheidszorg.

Continue innovatie en ontwikkeling.

Wij zijn voortdurend bezig met het (door-)ontwikkelen van onze producten. Zowel op basis van technische innovatie als op basis van nieuwe praktijkinzichten van onze gebruikers. Zo kunt u altijd de optimale zorg bieden. Daarom passen we op basis van signalen vanaf de werkvloer steeds onze producten en dienstverlening aan. Zowel door geheel nieuwe en innovatieve producten als door kleine aanpassingen, proberen we nog beter tegemoet te komen aan de wensen en behoeften van onze gebruikers.

Voor meer informatie
kijk op onze website
www.lopital.nl /
www.lopital.be



5100 5100 Nemo

Geschikt voor mensen met een lichte tot ernstige beperking



Kantelfunctie tot maximaal 30° achterwaarts.



Bedieningshendel om de stoel te kantelen.



Standaard uitgevoerd met hoofd- / neksteun. In hoogte en diepte verstelbaar.



Optie: Comfort beensteunen (Art.nr. 6960 8026).

Veilig, hygiënisch en comfortabel. Gemakkelijk kantelen voor optimale zorg.



Technische details

Art.nr.	Art.omschrijving	Buiten diepte	Buiten breedte	Binnen zitdiepte	Binnen zitbreedte	zithoogte	Max. belasting	Eigen gewicht in kg	Kantelen
5100 5100	Nemo douche-toiletstoel	100	66	44	47	54	150	24	30°

Alle maten in deze tabel zijn in centimeters.

5100 5199 Flexo

Geschikt voor mensen met een lichte tot ernstige beperking



Technische details

Art.nr.	Art.omschrijving	Buiten diepte	Buiten-breedte	Binnen zitdiepte	Binnen zitbreedte	Zithoogte verstelling	Max. belasting	Eigen gewicht in kg	Kantelen
5100 5199	Flexo douche-toiletstoel	104	73	44	47	50 - 105	150	38	20°

Alle maten in deze tabel zijn in centimeters.

Functioneel en eenvoudig sinds 1993.



Optie: Hoofd- / neksteun (Art.nr. 6840 5500).



Hoog / laag bediening d.m.v. voetpomp.



Optie: Rechte armsteun (Art.nr. 7056 5001).



Optie: Comfort beensteunen (Art.nr. 6960 8026).

5100 5500
Elexo

Geschikt voor mensen met een lichte tot ernstige beperking



Traploos en comfortabel van hoog naar laag.



Onafhankelijk opklapbare gepolsterde armsteunen met voorsluiting.



Optie: Hoofd- / neksteun (Art.nr. 6840 5500).



Optie: Comfort beensteunen (Art.nr. 6960 8026).



Oplaadpunt met magneetkoppeling, geen losse accu nodig.

Technische details

Art.nr.	Art.omschrijving	Buiten diepte	Buiten breedte	Binnen zitdiepte	Binnen zitbreedte	Zithoogte verstelling	Max. belasting	Eigen gewicht in kg	Kantelen
5100 5500	Elexo douche-toiletstoel	104	70	44	47	50 - 105	180	47	20°

Alle maten in deze tabel zijn in centimeters.

5100 5300 Elexo XXL

Geschikt voor mensen met een matige tot ernstige beperking

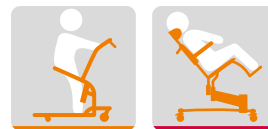

Technische details

Art.nr.	Art.omschrijving	Buiten diepte	Buiten breedte	Binnen ziddiepte	Binnen zitbreedte	Zithoogte verstelling	Max. belasting	Eigen gewicht in kg	Kantelen
5100 5300	Elexo XXL douche-toiletstoel	119	89	54	70	50 - 105	220	71	20°

Alle maten in deze tabel zijn in centimeters.



Omdat goede hygiëne ook voor obesitas-cliënten bereikbaar moet zijn.



Afneembare, tweedelige zitting voor optimale hygiëne.



Wegdraaibare en afneembare voetsteunen, in hoogte verstelbaar. Verlengde volledig wegdraaibare armsteunen.

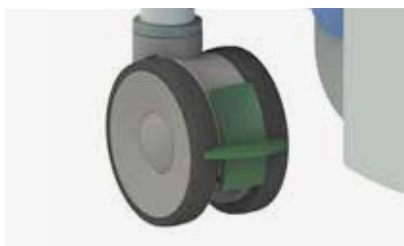

Uitgerust met richtingswiel.



Optie: Hoofd- / neksteun.

5100 5600
Reflex

Geschikt voor mensen
 met een matige tot zeer
 ernstige beperking



Voor zowel het verzorgend personeel
 als de cliënt, is het comfort optimaal.



Optie: Platon rug en zitting
 (Art.nr. 6950 5624 en 6950 5625).



Opladpunt met magneetkoppeling,
 geen losse accu nodig.



Eenvoudige bediening met tiptoetsen
 in de rugleuning.

Technische details

Art.nr.	Art.omschrijving	Buiten diepte	Buiten breedte	Binnen zitdiepte	Binnen zitbreedte	Zithoogte verstelling	Max. belasting	Eigen gewicht in kg	Kantelen
5100 5600	Reflex douche-toiletstoel	106	70	44	47	50 - 100	135	53	30°

Alle maten in deze tabel zijn in centimeters.

5100 5605

Reflex afneembare voetsteunen

Geschikt voor mensen met een matige tot zeer ernstige beperking



Technische details

Art.nr.	Art.omschrijving	Buiten diepte	Buiten breedte	Binnen zitdiepte	Binnen zitbreedte	Zithoogte verstelling	Max. belasting	Eigen gewicht in kg	Kantelen
5100 5605	Reflex douche-toiletstoel afneembare voetsteunen	116	70	44	47	50 - 100	135	53	30°

Alle maten in deze tabel zijn in centimeters.

Nog meer optimale mogelijkheden met de Reflex.



Optie: Comfort beensteunen (Art.nr. 6960 8026).



Onafhankelijk opklapbare gepolsterde armsteunen met voorsluiting.



Wegdraibare en afneembare voetsteunen.



FLEXO?

Tijdens hoogste stand komt stoel in wigstand

Maximale belasting tot 150 kg

Zitting met inlegstuk voor toiletopening

Opklapbare wegzwenkbare en vergrendelbare armsteunen met voorsluiting

Geleider voor RVS toiletemmer of ondersteek

Eenvoudig hydraulisch hoog / laag verstelbaar

Vier kunststof geremde zwenkwielen

Opklapbare voetsteunen met kuitbescherming

In laagste stand staan voetsteunen op de grond

OF REFLEX?

In hoogte verstelbare
hoofd- / neksteun

Opklapbare wegzwenk-
bare en vergrendelbare
armsteunen met
voorsluiting

Geleider voor RVS
toiletemmer of
ondersteek

Zitting met inlegstuk
voor toiletopening

Elektrische traploze
kantelverstelling

Eenvoudige bediening met
tiptoetsen in de rugleuning

In hoogte verstelbare
beensteunen en
kuitbescherming

Nooddaal

Elektrische traploze
hoog / laag verstelling

Vier kunststof geremde
zwenkwielen

Maximale belasting
tot 135 kg

5100 5700

Tango

Geschikt voor mensen met een lichte tot matige beperking



Technische details

Art.nr.	Art.omschrijving	Buiten diepte	Buiten breedte	Binnen zitdiepte	Binnen zitbreedte	Zithoogte	Max. belasting	Eigen gewicht in kg
5100 5700	Tango douche-toiletstoel	84	66	44	47	55	180	19

Alle maten in deze tabel zijn in centimeters.

Functionele eenvoud.



Opklapbare armsteunen.



Wegdraaibare en opklapbare voetsteunen.



Ergonomische gevormde zitting voor toiletgebruik.

Accessoires



6950 1104

Ondersteek kunststof



6950 1100

Toiletemmer RVS



6950 1103

Ondersteek RVS

5100 5701
Mylo

Geschikt voor mensen met een lichte tot matige beperking



Met oog voor hygiëne, simpelweg de beste.



Opklapbare en afneembare zitting voor optimale hygiëne.



Geleider voor RVS toiletemmer of ondersteek.



Technische details

Art.nr.	Art.omschrijving	Buiten diepte	Buiten breedte	Binnen zitdiepte	Binnen zitbreedte	Zithoogte	Max. belasting	Eigen gewicht in kg
5100 5701	Mylo douche-toiletstoel	84	66	44	47	55	150	19

Alle maten in deze tabel zijn in centimeters.

5100 5705

Tango XL

Geschikt voor mensen met een lichte tot matige beperking



Technische details

Art.nr.	Art.omschrijving	Buiten diepte	Buiten breedte	Binnen zitdiepte	Binnen zitbreedte	Zithoogte	Max. belasting	Eigen gewicht in kg
5100 5705	Tango XL douche-toiletstoel	100	69	47	56	53	250	24

Alle maten in deze tabel zijn in centimeters.

Geschikt voor obesitascliënten tot 250 kg.



Afneembare, tweedelige zitting voor optimale hygiëne.



Opklapbare armsteunen.



Optie: Comfort beensteunen (Art.nr. 6960 8026).



Wegdraibare en afneembare voetsteunen, in hoogte verstelbaar.

5100 5800

Tango XXL

Geschikt voor mensen met een lichte tot matige beperking



Veilige en comfortabele verzorging van obesitas-cliënten.



Wegdraagbare en afneembare voetsteunen, in hoogte verstelbaar. Verlengde volledig wegdraagbare armsteunen.



Afneembare, tweedelige zitting voor optimale hygiëne.



Geschikt voor obesitas-cliënten tot 360 kg.

Technische details

Art.nr.	Art.omschrijving	Buiten diepte	Buiten breedte	Binnen zitdiepte	Binnen zitbreedte	Zithoogte	Max. belasting	Eigen gewicht in kg
5100 5800	Tango XXL douche-toiletstoel	97	83	54	70	51	360	31

Alle maten in deze tabel zijn in centimeters.

Timo

Geschikt voor mensen met een lichte tot matige beperking



Technische details

Art.nr.	Art.omschrijving	Buiten diepte	Buiten breedte	Binnen zitdiepte	Binnen zitbreedte	Zithoogte	Max. belasting	Eigen gewicht in kg
5400 6020	Timo douchestoel vast	63	57	49	47	50	135	10
5400 6021	Timo douche-toiletstoel vast	63	57	49	47	50	135	10
5400 6025	Timo douchestoel mobiel	63	57	49	47	54	135	15
5400 6030	Timo douche-toiletstoel mobiel	63	57	49	47	54	135	15
5400 6034	Timo douche-toiletstoel mobiel + voetsteunen	91	57	49	47	54	135	16
5400 6035	Timo douche-toiletstoel mobiel + voetsteunen	91	57	49	47	54	135	16

Alle maten in deze tabel zijn in centimeters.



5400 6035
**Timo douche-toiletstoel
mobiel + voetsteunen**



5400 6025
**Timo douchestoel
mobiel**



5400 6030
**Timo douche-toiletstoel
mobiel**

Veilig, hygiënisch
en comfortabel.



Wegdraaibare en afneembare
voetsteunen.



Snaplock afneembare zitting.

Cleo

Geschikt voor mensen met een lichte tot matige beperking



5400 6050
Cleo douche-toiletstoel zelfbeweger



5400 6040
Cleo douchestoel zelfbeweger



Snaplock afneembare zitting.

In alle eenvoud de beste kwaliteit.

Technische details

Art.nr.	Art.omschrijving	Buiten diepte	Buiten breedte	Binnen zitdiepte	Binnen zitbreedte	Zithoogte	Max. belasting	Eigen gewicht in kg
5400 6040	Cleo douchestoel zelfbeweger	104	69	49	47	54	135	21
5400 6050	Cleo douche-toiletstoel zelfbeweger	104	69	49	47	54	135	21

Alle maten in deze tabel zijn in centimeters.



**Continue innovatie
en ontwikkeling.**

Liggend douchen

Voor sommige mensen met een beperking is het prettiger of beter om in een liggende positie gewassen en verzorgd te worden.

Onze douchebrancards bieden deze mogelijkheid. Daardoor kan een persoon die zelf niet mobiel is comfortabel verzorgd worden.

Afhankelijk van de beschikbare ruimte en behoeften kunt u kiezen uit verplaatsbare douchebrancards en brancards met muurbevestiging. Tevens is er de keuze uit elektrische en hydraulische in hoogte verstelbare douchebrancards. In specifieke situaties kunnen we een douchebrancard aan uw persoonlijke wensen aanpassen.

Eén van de voordelen van een verplaatsbare (in hoogte verstelbare) douchebrancard is, dat het aantal transfers verminderd kan worden. De brancard kan direct naast het bed geplaatst worden en op de gewenste hoogte worden ingesteld. Dit maakt een eenvoudige horizontale transfer met behulp van eenvoudige hulpmiddelen mogelijk.

Persoonlijk advies en instructie voor alle gebruikers.

Wij besteden altijd aandacht aan uw wensen, eisen en mogelijkheden. Zo maken we het leven van cliënten comfortabeler en dat van zorgverleners gezonder. Hiervoor is kennis van het gebruik en de mogelijkheden van onze hulpmiddelen essentieel. Juist daarom vinden we een gedegen instructie en opleiding zo belangrijk. Want hierdoor bent u in staat het optimale uit onze hulpmiddelen te halen. En dat verbetert de kwaliteit van uw zorg!

Voor meer informatie kijk op onze website www.lopital.nl / www.lopital.be

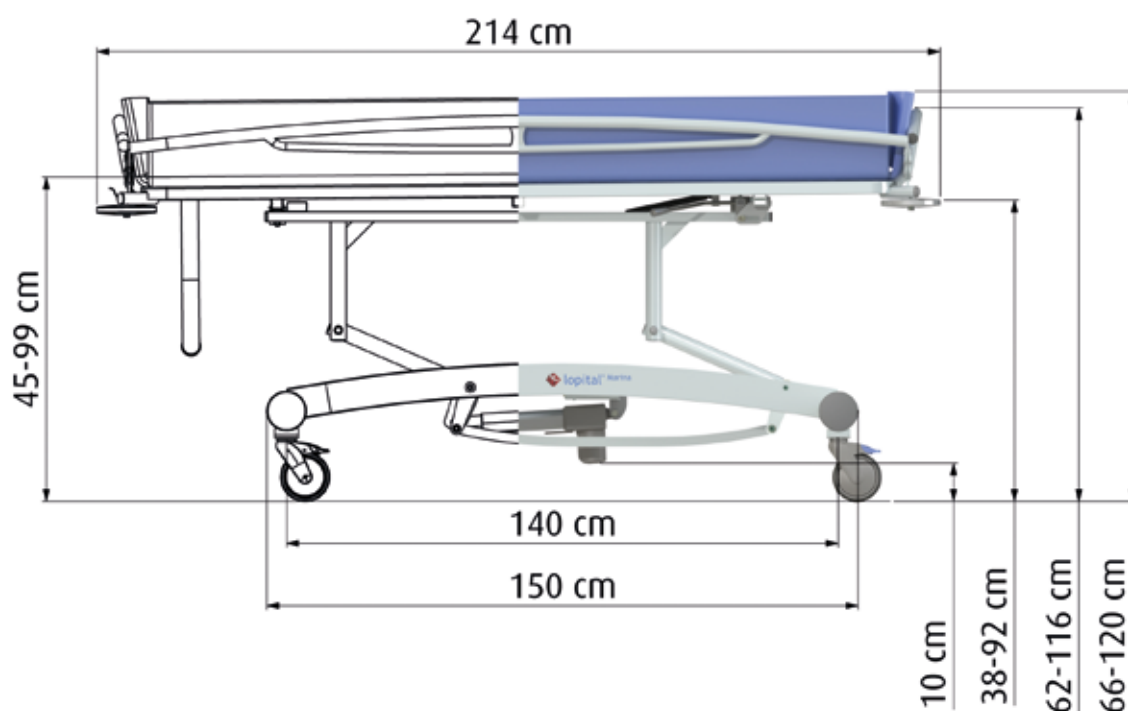

Marina



Technische details

Art.nr.	Art.omschrijving	Buiten lengte	Buiten breedte	Binnen lengte	Binnen breedte	Ligvlak hoog / laag	Max. belasting	Eigen gewicht in kg
6100 2300	Marina douchebrancard hydraulisch	214	85	190	65	45 - 95	180	69
6100 2305	Marina douchebrancard hydraulisch	214	95	190	75	45 - 95	180	75
6100 2310	Marina douchebrancard hydraulisch half centr.	214	85	190	65	45 - 95	180	77
6100 2320	Marina douchebrancard hydraulisch	194	85	170	65	45 - 95	180	70
6100 2330	Marina douchebrancard hydraulisch	230	85	206	65	45 - 95	180	75
6100 2345	Marina douchebrancard hydraulisch	230	95	206	75	45 - 95	180	75

Alle maten in deze tabel zijn in centimeters.

Geschikt voor mensen met een ernstige tot zeer ernstige beperking



Licht, comfortabel en veelzijdig in gebruik.



Marina elektrisch voorzien van handbediening met accu-indicatie.



Optie: Half-centraal geremd.



Marina elektrisch voorzien van ELD en aan / uitknop.

Technische details

Art.nr.	Art.omschrijving	Buiten lengte	Buiten breedte	Binnen lengte	Binnen breedte	Ligvlak hoog / laag	Max. belasting	Eigen gewicht in kg
6100 2350	Marina douchebrancard elektrisch	214	85	190	65	45 - 95	180	74
6100 2355	Marina douchebrancard elektrisch	214	95	190	75	45 - 95	180	80
6100 2360	Marina douchebrancard elektrisch half centr.	214	85	190	65	45 - 95	180	82
6100 2370	Marina douchebrancard elektrisch	194	85	170	65	45 - 95	180	75
6100 2380	Marina douchebrancard elektrisch	230	85	206	65	45 - 95	180	80
6100 2385	Marina douchebrancard elektrisch	230	95	206	75	45 - 95	180	80

Alle maten in deze tabel zijn in centimeters.

6100 2400

Sirocco

Geschikt voor mensen met een ernstige tot zeer ernstige beperking



Technische details

Art.nr.	Art.omschrijving	Buiten lengte	Buiten breedte	Binnen lengte	Binnen breedte	Ligvlak hoog / laag	Max. belasting	Eigen gewicht in kg
6100 2400	Sirocco douchebrancard muurbevestiging links	200	84	190	72	43 - 103	150	80
6100 2401	Sirocco douchebrancard muurbevestiging rechts	200	84	190	72	43 - 103	150	80

Alle maten in deze tabel zijn in centimeters.



Afneembare accu.



Neerklapbaar zijhek.

- Muurbevestiging.
- Opklapbaar.
- Traploos elektrisch verstelbaar van 43 tot 103 cm.
- Alleen geschikt voor badkamers met een minimale hoogte van 230 cm.

Amfora

Geschikt voor mensen met een matige tot zeer ernstige beperking



6200 5005 / 6200 5010

Amfora douchebrancard elektrisch hoog / laag muurbevestiging met lekbak

- Muurbevestiging.
- Met opvangbak en opklapbaar.
- Alleen geschikt voor badkamers met een minimale hoogte van 230 cm.

Technische details

Art.nr.	Art.omschrijving	Buiten lengte	Buiten breedte	Binnen lengte	Binnen breedte	Ligvlak hoog / laag	Max. belasting	Eigen gewicht in kg
6200 5005	Amfora douchebrancard muur 160 met lekbak	160	94	150	70	49 - 109	150	85
6200 5010	Amfora douchebrancard muur 190 met lekbak	190	94	180	70	49 - 109	150	88

Alle maten in deze tabel zijn in centimeters.

Amfora

Geschikt voor mensen met een matige tot zeer ernstige beperking



6200 4016
Amfora douchebrancard elektrisch hoog / laag met lekbak



6200 4010 / 6200 4015
Amfora douchebrancard hydraulisch hoog / laag met lekbak

Technische details

Art.nr.	Art.omschrijving	Buiten lengte	Buiten breedte	Binnen lengte	Binnen breedte	Ligvlak hoog / laag	Max. belasting	Eigen gewicht in kg
6200 4010	Amfora douchebrancard hydraulisch 160 met lekbak	160	82	150	70	50 - 100	150	60
6200 4015	Amfora douchebrancard hydraulisch 190 met lekbak	190	82	180	70	50 - 100	150	63
6200 4016	Amfora douchebrancard elektrisch 190 met lekbak	190	82	180	70	50 - 100	150	64

Alle maten in deze tabel zijn in centimeters.



**Nét even meer
aandacht.**

Vienna

Geschikt voor mensen met een matige tot zeer ernstige beperking



Technische details

Art.nr.	Art.omschrijving	Buiten lengte	Buiten breedte	Binnen lengte	Binnen breedte	Ligvlak hoog / laag	Max. belasting	Eigen gewicht in kg
6500 4020	Vienna aankleedtafel hydraulisch 160	160	82	158	70	56 - 106	150	56
6500 4021	Vienna aankleedtafel elektrisch 160	160	82	158	70	56 - 106	150	60
6500 4025	Vienna aankleedtafel hydraulisch 190	190	82	188	70	56 - 106	150	59
6500 4026	Vienna aankleedtafel elektrisch 190	190	82	188	70	56 - 106	150	63
6500 5015	Vienna aankleedtafel muur elektr. 160	160	91	158	70	49 - 109	150	75
6500 5020	Vienna aankleedtafel muur elektr. 190	190	91	188	70	49 - 109	150	78

Alle maten in deze tabel zijn in centimeters.

Eenvoudige bediening verhoogt het gebruikersgemak.



6500 5015 / 6500 5020
Vienna aankleedtafel elektrisch hoog / laag
muurbevestiging



6500 4020 / 6500 4025
Vienna aankleedtafel hydraulisch hoog / laag



6500 4021 / 6500 4026
Vienna aankleedtafel elektrisch hoog / laag



**We streven naar
een optimale
zorgomgeving.**



**Dé kracht
van Lopital.**

Obesitas producten

Lopital adviseert, implementeert beleid en biedt zorgoplossingen voor mensen met obesitas. Deze doelgroep vraagt om een specifieke manier van werken en aangepaste producten. Doordat de hulpmiddelen die wij aanbieden samen met mensen met obesitas ontwikkeld zijn, is 'life without limits' ook voor hen binnen handbereik.

Door jarenlange ervaring en samenwerking met onze partner Liko / Hill-Rom hebben we een uitgebalanceerd programma voor het uitvoeren van hygiënehandelingen en het verplaatsen van mensen met obesitas. Samen met onze partner Zwaartepunt bieden wij u de mogelijkheid uw medewerkers op te leiden en beleid rondom deze aandoening binnen uw organisatie of privésfeer te implementeren.

Onze dienstverlening is grenzeloos.

Wij zijn een internationale onderneming met wereldwijd tevreden gebruikers van onze hulpmiddelen die in elke situatie een oplossing bieden. Zo bieden we ook cliënten met obesitas en hun hulpverleners een uitgebreid assortiment hulpmiddelen. Juist voor deze doelgroep kunnen goed doordachte producten en de juiste opleiding en instructie het verschil maken.

Voor meer informatie
kijk op onze website
www.lopital.nl /
www.lopital.be





Viking L
Viking XL

tot 250 kg
tot 300 kg

zie pagina 8 en 9



Lotus

tot 200 kg

zie pagina 12



Sabina II EE

tot 200 kg

zie pagina 14



Likorall 200
Likorall 243
Likorall 250

tot 200 kg
tot 230 kg
tot 250 kg

zie pagina 18 en 19



LikoGuard L
LikoGuard XL

tot 272 kg
tot 363 kg

zie pagina 21



Ultra Freespan

tot 200 kg
/ 400 kg

zie pagina 22

1.



2.



1. MultiStrap
2. HandyTube

zie pagina 72
zie pagina 72



**Ultra Twin
Freespan**

tot 400 kg

zie pagina 23



**Elexo
Elexo XXL**

tot 180 kg
tot 220 kg

zie pagina 46 en 47



**Tango XL
Tango XXL**

tot 250 kg
tot 360 kg

zie pagina 54 en 55



Marina

tot 180 kg

zie pagina 60



ADE weegplateau

tot 300 kg

zie pagina 75

‘Life without
limits’ binnen
handbereik.



3.



4.

3. HandySheet **zie pagina 73**
4. RepoSheet **zie pagina 73**

Transferhulpmiddelen

Lopital heeft in haar assortiment een groot aantal transferhulpmiddelen. De transferhulpmiddelen ondersteunen de mobiliteit van uw cliënten en laten het verplaatsen tussen bed en (douche)brancard of operatietafel zo comfortabel mogelijk verlopen.



MultiStrap Standaard

In veel zorgsituaties is er behoefte aan het tillen en omhooghouden van een lichaamsdeel, bijv. een arm of voet. Bij bijzonder zware cliënten kan het ook nodig zijn de buik te tillen. Samen met een plafondtilt is de MultiStrap de perfecte tiluitrusting. Ook disposable verkrijgbaar.



HandyTube

De HandyTube is een glijlaken dat vooral wordt gebruikt om een cliënt hogerop in bed te leggen, hem in bed te draaien of naar een ander bed te verplaatsen. De HandyTube is leverbaar in drie verschillende modellen, met verschillende toepassingsgebieden: Short 70 x 90 cm, Long 185 x 90 cm en Wide 140 x 140 cm.



4085 1000
SimpleSlide 90x100

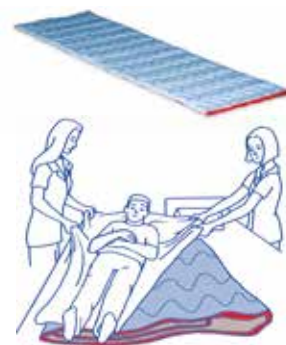

4085 1010
EasySlide 190x60



4085 6090
FlexiGrip 8 handvaten 170 CM



4085 9085
RollBoard Vision
95x50

4085 9170
RollBoard Vision
180x50 opvouwbaar



HandySheet

Het onder een bijzonder zware cliënt aanbrengen van een tilband kan erg zwaar werk zijn. De HandySheet maakt dit gemakkelijker en kan ook worden gebruikt voor kleinere verplaatsingen in het bed. De HandySheet is verkrijgbaar in Short 70 x 70 cm, Short XL 120 x 85 cm, en Long 190 x 90 cm.



HandyBelt

De HandyBelt vereenvoudigt korte verplaatsingen, zonder mechanische til-uitrusting. De band wordt gebruikt voor cliënten die minder mobiel zijn maar die slechts weinig hulp nodig hebben om zichzelf te verplaatsen.



RepoSheet

Het draaien en verleggen van zware cliënten om doorliggen te voorkomen is zwaar werk. De RepoSheet heeft een maximale belasting van 500 kg (1100 lbs.). Hij kan worden gebruikt met het UltraTwin-systeem of bijvoorbeeld een Viking mobiele lift. Ook disposable verkrijgbaar.

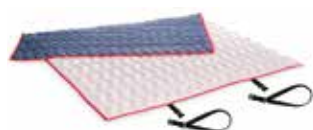

4085 1580

TurnSheet compleet 140x200



4085 2020

MiniSlide katoen 50x60



4085 5080

TurnTable met handvat 40 cm



4085 9138

Glijfolie rol disposable
100mtr / 60 cm breed

4085 9139

Glijfolie rol disposable
100mtr / 50 cm breed



4085 9137

Glijfolie houder
60 cm breed

Kleine
hulpmiddelen.
Groot gemak.



**Voor elke situatie
het juiste product.**

Weegapparatuur



4070 6255

ADE Stoolweegschaal

M400020 Klasse 3 antraciet

- Capaciteit: 250 kg.
- Afleesbaar per: 100 gram.
- Werkt op lichtnet & oplaadbare accu.

4070 6240

ADE Weegplateau

M500020 Klasse 3

- Elektrisch.
- Capaciteit: 300 kg.

Optie:

Extra oprijrand voor ADE weegplateau.





**Kwaliteit, veiligheid
en hygiëne
staan voorop.**

Miele Bedpanspoeler / desinfecteur

- Eenvoudige bediening - keuzetoetsen
- Desinfectieniveau op basis van behoefte instelbare A0-waarde
- Klantspecifieke programma-aanpassing - programmeerbare besturing.

Geavanceerd reinigings- en desinfectiesysteem

PWD 8541 MD

- Onderbouwapparaat.
- Handmatig openen / sluiten van de deur.

PWD 8541 AD

- Onderbouwapparaat.
- Automatisch openen / sluiten van de deur.

PWD 8545 MD

- Vrijstaand apparaat.
- Handmatig openen / sluiten van de deur.

PWD 8545 SAD

- Vrijstaand apparaat.
- Automatisch openen van de deur via een voetschakelaar en handmatig sluiten.

PWD 8545 AD LCD

- Vrijstaand apparaat.
- Automatisch openen van de deur
- LCD-display.

PWD 8549 AD

- Vrijstaand apparaat.
- Volledig automatische glazen hefdeur.
- Multijet rotatiesproeier.



PWD 8541 MD, PWD 8541 AD.

PWD 8545 MD, PWD 8545 SAD,
PWD 8545 AD LCD.

PWD 8549 AD.

Technische details

Art.nr.	Art.omschrijving	Urineflessen per lading max.	Bedpannen / urineflessen per lading	Programma's	Buitenmaten h / b / d	Doseerpomp	Wateraansluitingen	Afvoer	Elektrische aansluiting
PWD 8541 MD, PWD 8541 AD	Bedpanspoeler / desinfecteur	4*	1/1*	3	84 / 60 / 60	•	KW / WW	Wandafvoer, ombouwbaar	3N AC 380-400 V 50 Hz, 1 AC 230 V 50 Hz
PWD 8545 MD, PWD 8545 SAD, PWD 8545 AD LCD	Bedpanspoeler / desinfecteur	3*	1/1*	3	163 / 54,5 / 47,5	•	KW / WW	Wandafvoer, ombouwbaar	3N AC 380-400 V 50 Hz, 1 AC 230 V 50 Hz
PWD 8549 AD	Bedpanspoeler / desinfecteur	2*	1/2*	3	175/60/61	•	KW / WW	Wandafvoer, ombouwbaar	3N AC 380-400 V 50 Hz, 1 AC 230 V 50 Hz

Alle maten in deze tabel zijn in centimeters.

* De capaciteit is afhankelijk van het soort spoelgoed en kan afwijken. Verschillende combinaties van urineflessen en bedpannen is mogelijk.



**Heeft u ons nodig?
Wij zijn er voor u!**

Service & onderhoud

Heeft u ons nodig? Een defect of storing komt altijd ongelegen. U heeft niet de beschikking over uw hulpmiddel waardoor de kwaliteit van zorg en de bewegingsvrijheid van uw cliënten beperkt worden. Om u zo snel mogelijk te helpen hebben we eenvoudige storingsformulieren ontwikkeld. Voor de meeste producten kunt u een uniek storingsformulier invullen.

We zijn er voor u. Altijd zo snel mogelijk. En wanneer u een onderhoudscontract afsluit, verzorgen onze monteurs grondige controles. Hierdoor wordt een groot deel van de storingen voorkomen en een veilige werking gegarandeerd. Zo blijven uw producten in goede staat, en functioneren ze optimaal. Goed onderhoud verlengt bovendien de levensduur van uw producten. Een investering dus, die u snel weer terugverdient.

Ook voor onderhoud en het oplossen van storingen.

Een onderhoudscontract neemt u veel zorg uit handen:

1. Veiligheid en comfort voor uw cliënten en medewerkers.
2. Continuïteit door minder uitval van hulpmiddelen.
3. Kostenbesparing omdat producten langer meegaan.
4. Onderhoud en periodieke inspectie volgens de actuele EU- en Nederlandse Norm.

Inspectie en controle

Met een onderhoudscontract van Lopital bent u verzekerd van periodieke inspectie en deskundig onderhoud conform de actuele Nederlandse norm. Volgens de NEN 3140 moet laagspanningsapparatuur (arbeidsmiddelen met een stekker) in elk geval jaarlijks, en bij intensief gebruik soms zelfs vaker, geïnspecteerd worden. Deze inspectie is vanzelfsprekend opgenomen in ons onderhoudscontract.

Volgens de NEN 7506 moeten ook tilliften minstens 1x per jaar gecontroleerd worden door een gekwalificeerde monteur. Onze monteurs werken met een keuringsprotocol en volgens de strengste richtlijnen. Ook de producten waarvoor deze normering niet geldt worden waar mogelijk volgens het producentenprotocol geïnspecteerd.

Een onderhoudscontract van Lopital bestaat uit:

- Deskundig onderhoud.
- Periodieke inspectie.
- Géén voorrijkosten en géén arbeidsloon bij inspectie en onderhoud.
- Repareren met korting op onderdelen.
- Bij storing repareren met korting op onderdelen.

DIGITAAL LOGBOEK

Alle relevante gegevens over onderhoud, inspectie en reparaties van uw hulpmiddelen overzichtelijk en binnen handbereik; vanaf nu behoort dit tot de mogelijkheden bij Lopital. Wij zien dat instellingen kosten-efficiënter en gestructureerd hun aangekochte hulpmiddelen willen beheren. Daarom ontwikkelde Lopital samen met u het Digitale Logboek. Het Digitale Logboek legt per product alle informatie vast over het product zelf, het uitgevoerde onderhoud en inspectie of reparatie. Hiermee voldoet u aan de geldende normen zoals HKZ, NEN 7506 e.d.

In het Digitale Logboek vindt u o.a. de afdeling waar het hulpmiddel staat, het serienummer, het merk en de leeftijd. Zo heeft u een helder en duidelijk zicht op de technische staat van uw hulpmiddelen en de verwachte levensduur.

Het Digitale Logboek geeft u inzicht in onderhoud en inspectie. Ook informatie over tussentijdse storingen, reparaties, welke onderdelen er vervangen zijn en de naam van de servicemonteur wordt opgenomen. Het grote voordeel van het Digitale Logboek is dat u in één oogopslag de Life Cycle Costs inzichtelijk heeft. Samen kunnen we de kosten van uw hulpmiddelen gaan

beheersen en door het goede inzicht is de beschikbaarheid van uw hulpmiddelen altijd optimaal.

Het kunnen beschikken over een Digitaal Logboek levert u naast bovengenoemde informatie ook tijd op en geeft u ieder moment van de dag inzage in bovengenoemde gegevens. Lopital heeft dienstverlening hoog in het vaandel staan en onze prioriteit ligt bij uw hulpmiddelen.

Voor meer informatie en een gebruikersvriendelijke demonstratie van het Digitale Logboek kunt u een afspraak maken met uw accountmanager.



**Verbetering van
de kwaliteit in
zorg en werk.**

Scholingen en trainingen aan medewerkers binnen de zorg- en welzijnssector



Scholingsbureau Zwaartepunt biedt competentiegerichte scholingen en trainingen aan medewerkers binnen de zorg- en welzijnssector waarbij de kwaliteit in het contact centraal staat. Contact zien we als de dynamische beweging tussen mensen, die de sleutel vormt tot verbetering van de kwaliteit in zorg en werk. We werken op een ergonomische, haptonomische en interactieve wijze. We zijn gespecialiseerd in praktijkgerichte opleidingstrajecten en werken graag op maat.

Aanbod

U vindt de scholingen en trainingen terug in 6 hoofdgroepen:

1. Fysieke belasting.
2. Obesitas.
3. Haptonomie en kinesionomie.
4. De-escalatie en agressiehantering.
5. Communicatie-en coachingsvaardigheden.
6. Werkdruk en werkstress.

Specialisaties

Experts zijn wij al meer dan 10 jaar in het opleiden van Ergocoaches Zorg & Ondersteunende Diensten en Veiligheidscoaches. Deze opleidingen zijn opgebouwd uit diverse modules die vertaald zijn in competenties. Het ergocoach- en veiligheidspaspoort van

Gezond en Zeker sluiten naadloos aan! Ook zijn er diverse train de trainer mogelijkheden.

Een van onze speerpunten is Obesitas: wij zijn gespecialiseerd in het begeleiden, verplaatsen en verzorgen van obesitas-cliënten. We organiseren geaccrediteerde seminars, op maat trainingen en hebben recentelijk instructiefilmpjes en een free-learning module op dit gebied medeontwikkeld (zie www.bmi40plus.nl). U vindt alle informatie hierover op onze website!

Geïnteresseerd, vragen?

Neem contact op met Zwaartepunt via www.zwaartepunt.nl of onderstaande gegevens, wij maken graag tijd voor u!



Cursussen en opleidingen in Begeleiden, Verplaatsen en Tillen (BVT).

Voor meer informatie:

Zwaartepunt, Postbus 135, 5520 AC Eersel
tel. +31 (0)497-550354, mob. +31 (0)6 236 530 04
info@zwaartepunt.nl

www.zwaartepunt.nl

Meerwaardetabel douche-toiletstoelen

Art.nr.	Art.omschrijving	Verstelbaar hydraulisch / elektrisch / pneumatisch of vast	Verrijdbaar	Hoog / laag	Hoofd- / nek- steun	Kantelbaar	Douche	Toilet	Comfort PUR	Snaplock afneembare zitting	Tech. levensduur min. 10 jaar*	Amsteunen met voorsluit	Kan over toilet-pot heen	Obesitas
5100 5100	Nemo douche-toiletstoel	pneumatisch	•		•	•	•	•	•		•	optie	•	
5100 5199	Flexo douche-toiletstoel	hydraulisch	•	•	optie		•	•	•		•	•	•	
5100 5500	Elexo douche-toiletstoel	elektrisch	•	•	optie		•	•	•		•	•	•	
5100 5300	Elexo XXL douche-toiletstoel	elektrisch	•	•	optie		•	•	•	•	•		•	•
5100 5600	Reflex douche-toiletstoel	elektrisch	•	•	•	•	•	•	•		•	•	•	
5100 5605	Reflex douche-toiletstoel met afneembare voetsteunen	elektrisch	•	•	•	•	•	•	•		•	•	•	
5100 5700	Tango douche-toiletstoel	vast	•		optie		•	•	•		•	optie	•	
5100 5701	Mylo douche-toiletstoel	vast	•		optie		•	•	•	•	•	optie	•	

Voor instructie en demonstratie zie: www.lopital.nl/downloads-videos/videos



5100 5100
Nemo douche-toiletstoel



5100 5199
Flexo douche-toiletstoel



5100 5500
Elexo douche-toiletstoel



5100 5300
Elexo XXL douche-toiletstoel



5100 5600
Reflex douche-toiletstoel



5100 5605
Reflex douche-toiletstoel met afneembare voetsteunen



5100 5700
Tango douche-toiletstoel



5100 5701
Mylo douche-toiletstoel opklapbare en afneembare zitting

Art.nr.	Art.omschrijving	Verstelbaar hydraulisch / elektrisch of vast	Verrijdbaar	Hoog / laag	Hoofd- / neksteun	Kantelbaar	Douche	Toilet	Comfort PUR	Snaplock afneembare zitting	Tech. levensduur min. 10 jaar*	Amsteunen met voorsluit	Kan over toiletpot heen	Obesitas
5100 5705	Tango XL douche-toiletstoel	vast	•		optie		•	•	•		•		•	•
5100 5800	Tango XXL douche-toiletstoel	vast	•		optie		•	•	•		•		•	•
5400 6020	Timo douchestoel	vast					•		•	•	•	optie		
5400 6021	Timo douche-toiletstoel	vast					•	•	•	•	•	optie	•	
5400 6025	Timo douchestoel	vast	•				•		•	•	•	optie		
5400 6030	Timo douche-toiletstoel	vast	•				•	•	•	•	•	optie	•	
5400 6035	Timo douche-toiletstoel verrijdbaar + voetsteunen	vast	•				•	•	•	•	•	optie	•	
5400 6040	Cleo douchestoel zelfbeweger	vast	•				•		•	•	•	optie		
5400 6050	Cleo douche-toiletstoel zelfbeweger	vast	•				•	•	•	•	•	optie	•	

Voor instructie en demonstratie zie: www.lopital.nl/downloads-videos/videos



5100 5705
Tango XL
douche-toiletstoel



5100 5800
Tango XXL
douche-toiletstoel



5400 6020
Timo douchestoel



5400 6025
Timo douchestoel



5400 6030
Timo douche-toiletstoel



5400 6035
Timo douche-toiletstoel +
voetsteunen



5400 6040
Cleo douchestoel
zelfbeweger



5400 6050
Cleo douche-toiletstoel
zelfbeweger

Meerwaardetabel douchebrancards & aankleedtafels



6100 2300 - 2345 uitvoeringen
Marina douchebrancard
hydraulisch hoog / laag



6100 2350 - 2385 uitvoeringen
Marina douchebrancard
elektrisch hoog / laag



6100 2400 / 2401
Sirocco douchebrancard
elektrisch hoog / laag
muurbevestiging



6200 4010 / 4015
Amfora douchebrancard
hydraulisch hoog / laag
met lekbak



6200 4016
Amfora douchebrancard
elektrisch hoog / laag
met lekbak



6200 5005 / 5010
Amfora douchebrancard
elektrisch hoog / laag
muurbevestiging met lekbak



6500 4020 / 4025
Vienna aankleedtafel
hydraulisch hoog / laag



6500 4021 / 4026
Vienna aankleedtafel
elektrisch hoog / laag



6500 5015 / 5020
Vienna aankleedtafel
elektrisch hoog / laag
muurbevestiging



Art.nr.	Art.omschrijving	Verstelbaar hydraulisch / elektrisch of vast	Vrijdbaar	Hoog / laag	Schuinverstelling	Rugverstelling	Centraal geremd	Rechtstandig hoog / laag	Extra extern accupack	Modern design	Tech. levensduur min. 10 jaar*	Aluminium licht gewicht	Comfort kussen	Muur bevestiging	Obesitas
6100 2300-6100 2345	Marina douchebrancard hydraulisch	hydraulisch	•	•	•		optie			•	•	•	•		•
6100 2350-6100 2385	Marina douchebrancard elektrisch	elektrisch	•	•	•		optie			•	•	•	•		•
6100 2400/6100 2401	Sirocco douchebrancard muur links / rechts	elektrisch		•					optie	•	•		•	•	
6200 4010/6200 4015	Amfora douchebrancard hydraulisch 160 / 190 met lekbak	hydraulisch	•	•		•				•	•				
6200 4016	Amfora douchebrancard elektrisch 190 met lekbak	elektrisch	•	•		•			optie	•	•				
6200 5005/6200 5010	Amfora douchebrancard muur 160 / 190 met lekbak	elektrisch		•		•		•	optie	•	•		•		
6500 4020/6500 4025	Vienna aankleedtafel hydraulisch 160 / 190	hydraulisch	•	•		•				•	•	•			
6500 4021/6500 4026	Vienna aankleedtafel elektrisch 160 / 190	elektrisch	•	•		•				•	•	•			
6500 5015/6500 5020	Vienna aankleedtafel muur elektrisch 160 / 190	elektrisch		•		•		•	optie	•	•	•	•		

Voor instructie en demonstratie zie: www.lopital.nl/downloads-videos/videos

Accessoires voor douche-toiletstoelen

Art.nr.	Art.omschrijving	Nemo	Flexo	Elexo	Elexo XXL	Reflex afneembare voetsteunen	Mylo	Tango	Tango XL	Tango XXL
6840 5500	Verstelbare hoofd- / neksteun		•	•	•					
6840 5661	Armsteunen met dubbele vergrendeling	•	•	•		•	•	•		
6975 8044	Veiligheidsgordel	•	•	•	•	•	•	•	•	•
6950 1104	Ondersteek	•	•	•	•	•	•	•	•	•
6950 5624	Platilon rug	•	•	•		•	•	•		
6950 5625	Platilon zitting	•	•	•		•	•	•		
6960 8026	Verstelbare comfort beensteunen	•	•	•		•			•	
6975 8045	Vierpunts veiligheidsgordel	•	•	•	•	•	•	•	•	•
7500 5693	Set verhoogbussen 10 t/m 30 mm	•					•	•	•	
6840 5678	Reflex rugkap + aparte handbediening (bedraad)				•	•				



6840 5500 / 6840 5510

Verstelbare hoofd- / neksteun en houder



6840 5661

Armsteunen met dubbele vergrendeling



6975 8044

Veiligheidsgordel



6950 1104

Ondersteek



6950 5624

Platilon rug



6950 5625

Platilon zitting



6960 8026

Verstelbare comfort beensteunen



6975 8045

Vierpunts veiligheidsgordel



7500 5693

Set verhoogbussen 10 t/m 30 mm



**Wereldwijd tevreden
gebruikers van onze
hygiëne producten.**



Voor meer informatie bezoek ook onze website: www.lopital.nl

Lopital Nederland B.V., Laarakkerweg 9, 5061 JR Oisterwijk, Postbus 56, 5060 AB Oisterwijk
Tel +31 (0)13 5239300, Fax +31 (0)13 5239301, E-mail info@lopital.nl, www.lopital.nl

Voor meer informatie bezoek ook onze website: www.lopital.be

Lopital België Bvba, Antwerpsesteenweg 124, 2630 Aartselaar
Tel +32 (0)3/870.51.60, Fax +32 (0)3/877.79.44, E-mail info@lopital.be, www.lopital.be

